

Sistemi di lubrificazione MicroCoat

Elenco parti di ricambio e accessori

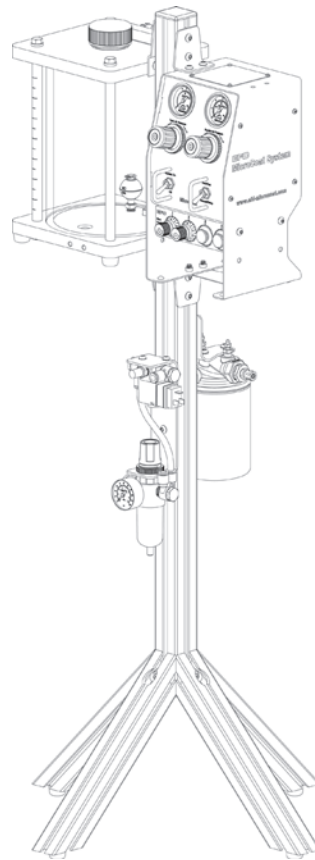

MicroCoat is a precision fluid dispensing system designed for high accuracy and reliability. It is suitable for a wide range of applications, including the dispensing of lubricants, adhesives, and other fluids. The system is built with high-quality materials and features a robust design that ensures long service life and consistent performance. The main unit is equipped with two pressure gauges to monitor the dispensing process and several control knobs for precise adjustment. The vertical stand provides a stable base for the system, and the cylindrical reservoir allows for easy refilling and replacement of the dispensing medium. The MicroCoat system is a reliable and accurate solution for all your fluid dispensing needs.

I file in formato pdf dei manuali EFD sono disponibili anche all'indirizzo www.nordsonefd.com/it



Sistemi MicroCoat

Il sistema di lubrificazione MicroCoat® include vari gruppi di parti selezionate in base alle esigenze del cliente. Una configurazione di sistema tipica include un sistema base, valvole, elettrovalvola e accessori opzionali.

Sistemi base

# Parte	Descrizione
7012656	Sistema MicroCoat con serbatoio 3,8 L, pre-configurato fino a 2 valvole
7365970	Sistema MicroCoat con serbatoio 7,5 L, pre-configurato fino a 4 valvole

Gruppi inclusi nei sistemi base

# Parte	Descrizione	7012656	7365970
7008008	Controller MicroCoat, 0–7 bar (0–100 psi)	1	1
7023843	Serbatoi MicroCoat, 3,8 L (1,0 gal)	1	0
7023846	Serbatoi MicroCoat, 7,5 L (2,0 gal)	0	1
7008010	Collettore fluido con sensore	1	1
7008004	Controllo di portata per il lubrificante MicroCoat	2	4
7008005	Tappo di blocco del controllo portata	2	0
7022157	Collettore aria, 4 porte	1	1
7022158	Filtro / regolatore	1	1

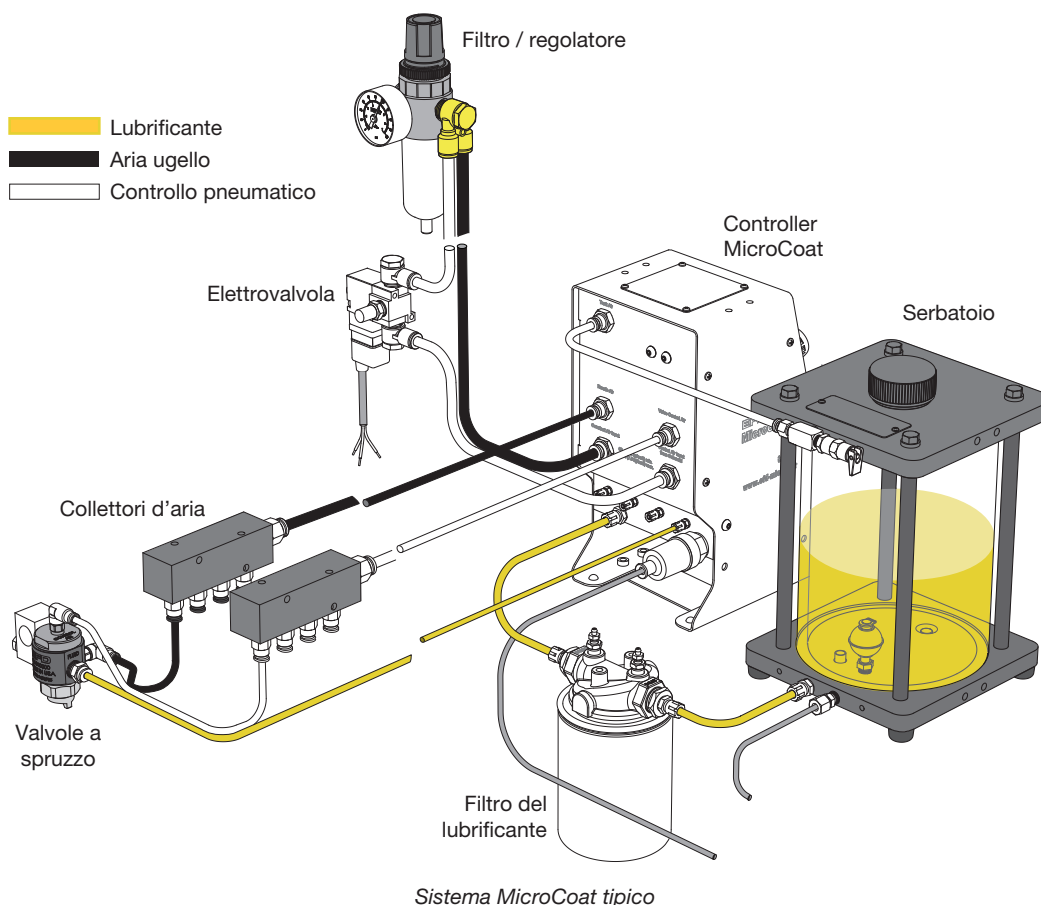

Sistemi MicroCoat (continua)

Configurare un sistema in 4 fasi

1. Scegliere il sistema base

# di valvole	Dimensione serbatoio	# Parte
1-2 valves	3.8 L (1.0 gal)	7012656
3-4 valves	7.5 L (2.0 gal)	7365970

2. Scegliere le valvole

Include un morsetto per il montaggio della valvola.

Valvola	# Parte	Forma di spruzzatura
MC785M	7008020	Standard (un'area di copertura fino a 76 mm / 3")
MC785M-WF	7008013	Ampio (un'area di copertura fino a 152 mm / 6")

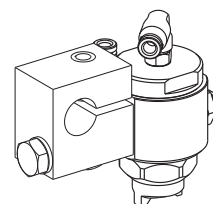

3. Scegliere il solenoide

Ne basta uno solo.
Include cavo e staffa.

Potenza d'ingresso	# Parte
24 VDC	7008014
120 VAC	7022160
220 VAC	7022161

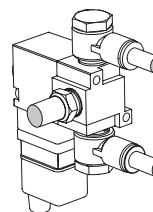

4. Aggiungere accessori opzionali

Sono indicati gli accessori più comunemente scelti. Per tutti i componenti MicroCoat disponibili, consultare la sezione "Accessori MicroCoat e parti di ricambio" a pagina 4.

Accessori	# Parte
Stand del controller	7008017
Filtro del lubrificante	7022156
Elementi filtro, 4 per scatola	7017347

Accessori MicroCoat e parti di ricambio

Controller, Stand, e meccanismo di montaggio

Controller MicroCoat

La centralina attiva e disattiva il sistema; controlla la modalità Auto/Run o Manuale; controlla la pressione dell'aria all'ugello e nel serbatoio.

Parte **7008008** Controller MicroCoat, 0-7 bar (0-100 psi)

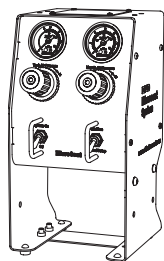

Supporti per sistema

I supporti in alluminio garantiscono il montaggio pratico e stabile della centralina e del serbatoio.

Parte **7008017**



Staffa del controller

(non mostrata)

Parte **7022163**

Morsetto montaggio valvola

Utilizzato per montare valvole MC785 su asta di diametro 1/2".

NOTA: (1) incluso con ogni valvola MC785M.

Parte **7021742**

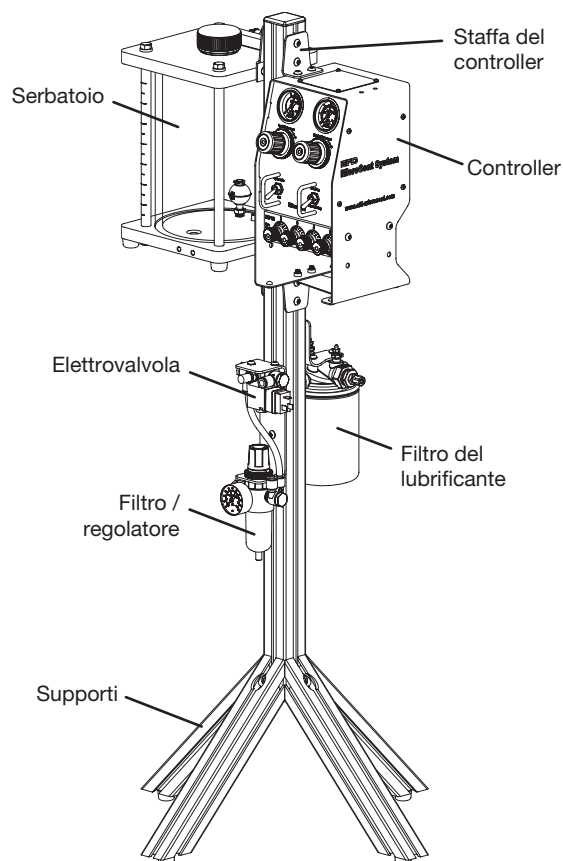
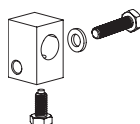

Sistema MicroCoat tipico montato su uno stand

Serbatoi e sistema di pompe / serbatoi

Serbatoi

I serbatoi in acrilico trasparente consentono di vedere facilmente il livello dell'olio e sono provvisti di un interruttore a galleggiante di basso livello olio e di un gruppo filtro lubrificante. Staffe di montaggio incluse.

Parte **7023843** Serbatoio da 3,8 litri o un gallone

Parte **7023846** Serbatoio da 7,5 litri o due galloni

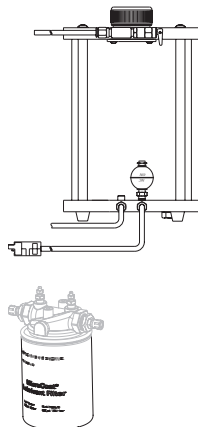

Sistema pompa / serbatoio MicroCoat

Il sistema MC600 è costituito da una pompa a ingranaggi per l'alimentazione costante di fluido alla centralina MC800 (#7008008). Da utilizzare solo per il lubrificante. Include un serbatoio per il fluido da 6 galloni o 22,71 litri, un interruttore di rilevamento di basso livello fluido e un regolatore di portata MC690-FR.

Parte **7023841** Motore 120V

Parte **7008002** Motore 220V

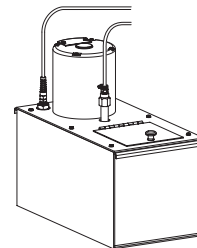

Accessori MicroCoat e parti di ricambio (continua)

Alimentazione aria

Elettrovalvole

Elettrovalvola a 3 vie per accensione / spegnimento e controllo. Cablata nel circuito frizione pressa / stampaggio. Assicurarsi che il cavo di alimentazione corrisponda alla tensione del solenoide.

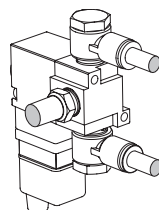

Parte **7008014** Elettrovalvola 24 volt DC

Parte **7022160** Elettrovalvola 120 volt AC

Parte **7022161** Elettrovalvola 220 volt AC

Filtro / regolatore

Filtro regolatore da 5 micron per garantire aria secca pulita alla centralina MC800.

Parte **7022158**

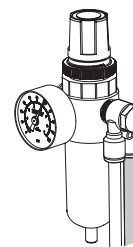

Connettore / collettore aria

Per il collegamento delle manichette pneumatiche dalla centralina alle valvole.

Parte **7022157** Collettore aria, 4 porte (contiene un set di 2 connettori / collettori)

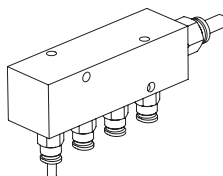

Tubo in uretano

Per valvole MC785M:

Parte **7008007** 4 mm, nero

Parte **7022171** 4 mm, trasparente

Parte **7008006** 4 mm, bianco

Tubi in uscita dalla centralina MC800 ai collettori d'aria

Parte **7022175** 6 mm, nero

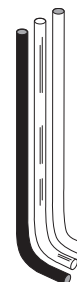

MC751M

Per la lubrificazione degli stampi. Garantisce il controllo ON/OFF del flusso d'olio alle porte sugli stampi.

Parte **7023872**

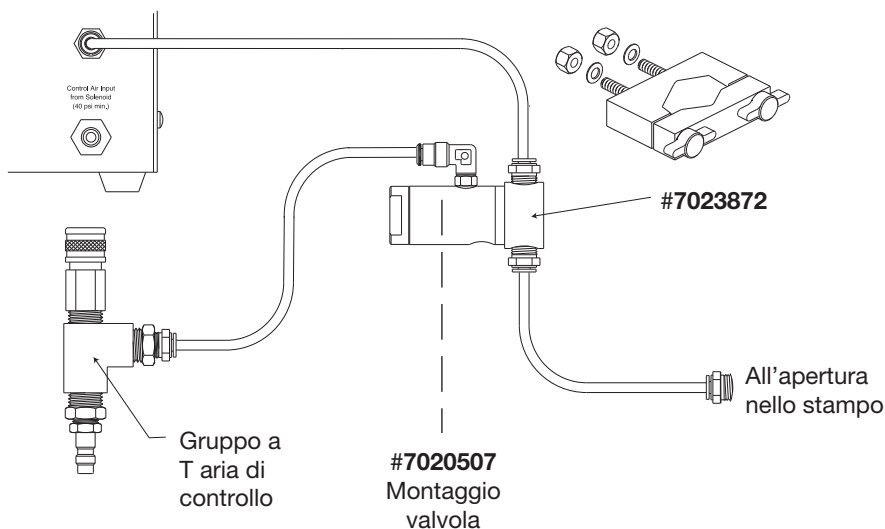

Accessori MicroCoat e parti di ricambio (continua)

Alimentazione fluido

Collettore per fluido

Divide il flusso del fluido tra le varie valvole MC785M (#7008020). Ogni collettore alloggia fino a (4) regolatori di portata.

Parte **7008010** Con sensore di pressione

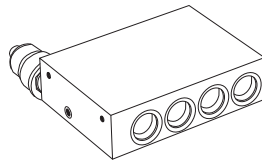

Valvola di regolazione della portata del fluido

Permette di controllare in modo indipendente la portata di ogni singola valvola.

Ogni anello blu sullo stelo dell'indicatore indica un giro completo.

Parte **7008004**

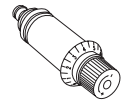

Filtri per lubrificanti

Filtrano piccole particelle dal lubrificante. Il gruppo comprende la staffa di montaggio e gli attacchi.

Parte **7022156** Gruppo filtro

Parte **7017347** Filtri di ricambio, (4) per scatola



Tappo di esclusione del collettore

Serve per bloccare il flusso di fluido nella porta non utilizzata del collettore.

Parte **7008005**

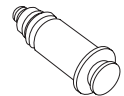

Regolatore del fluido

Garantisce la riduzione della pressione del fluido se utilizzato con i sistemi a fluido centralizzato pressurizzato per l'alimentazione diretta nel controller MicroCoat MC800 (#7008008)

Parte **7023854**

Costituito da gruppo filtro MC con regolatore del fluido collegato

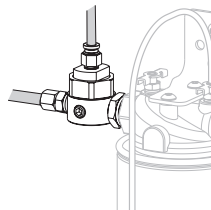

EFD è presente in oltre 40 paesi con reti di vendita e assistenza. Per maggiori informazioni, visitare il sito www.nordsonefd.com/it.

Italia

+39 02.216684456; italia@nordsonefd.com

Global

+1-401-431-7000; info@nordsonefd.com

Il disegno dell'onda è marchio di Nordson Corporation.
©2023 Nordson Corporation v080823