

MicroCoat系统

MicroCoat® 润滑系统包含根据客户要求选配的各种组件。标准的系统配置包含基础配置、胶阀、电磁阀和其他可选配件。

基础配置

物料编号	描述
7012656	MicroCoat 系统配有3.8 L (1.0 gal) 储液罐, 最多可预配置2个胶阀
7365970	MicroCoat 系统配有3.8 L (1.0 gal) 储液罐, 最多可预配置4个胶阀

基础配置包含的物料

物料编号	描述	7012656	7365970
7008008	MicroCoat 控制器, 0-7 bar (0-100 psi)	1	1
7023843	MicroCoat 油罐, 3.8 L (1.0 gal)	1	0
7023846	MicroCoat 油罐, 7.5 L (2.0 gal)	0	1
7008010	流量控制模块(含压力传感器)	1	1
7008004	流量控制阀	2	4
7008005	流量控制模块堵头	2	0
7022157	四通歧管	1	1
7022158	过滤调压表	1	1

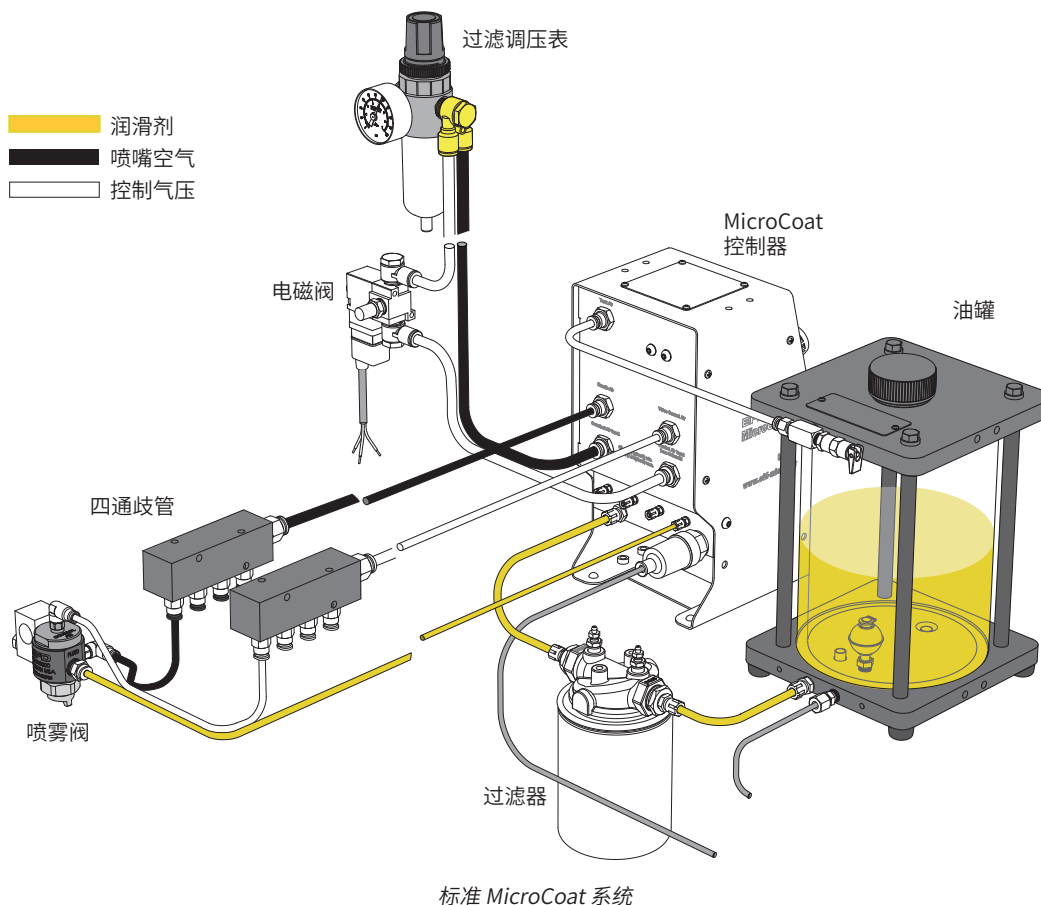

MicroCoat系统 (续)

通过四个步骤配置系统

1. 选择基础配置

胶阀数量	储液罐尺寸	物料编号
胶阀 1-2	3.8 L (1.0 gal)	7012656
胶阀 3-4	7.5 L (2.0 gal)	7365970

2. 选择胶阀 包含胶阀固定夹具。

胶阀	喷涂形状	物料编号
MC785M	标准喷射阀: 喷射宽度最大3英寸 (约7.6cm)	7008020
MC785M-WF	宽幅喷射阀 (喷射宽度最大6英寸 (15.2cm))	7008013

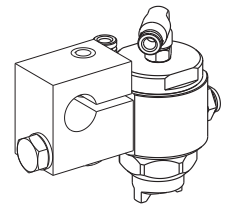

3. 选择电磁阀 仅需一个。 包含线缆和支架。

输入电源	物料编号
24 VDC	7008014
120 VAC	7022160
220 VAC	7022161

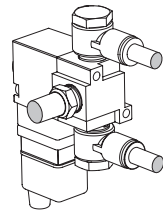

4. 添加可选配件 常用配件如下所示。所有MicroCoat配件， 请参见第4页“MicroCoat 配件和可更换 部件”。

配件	物料编号
控制器支架	7008017
润滑油过滤器	7022156
滤芯, 每箱4个	7017347

MicroCoat 配件和可更换部件

控制器、支架和固定器

MicroCoat控制器

控制器可以进行系统的开/关、自动/RUN/手动模式的切换、罐及喷嘴空气压力的控制。

物料编号 7008008 MicroCoat控制器, 0-7 bar (0-100 psi)

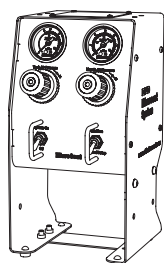

MicroCoat系统台座支架

固定安装控制器及油罐的铝制台座支架。

物料编号 7008017

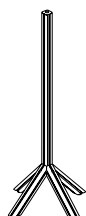

控制器支架 (图中未显示)

物料编号 7022163

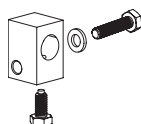

阀门安装夹

用于将MC785M系列胶阀安装到1/2"直径杆上。

注:各附1个MC785M阀门。

物料编号 7021742

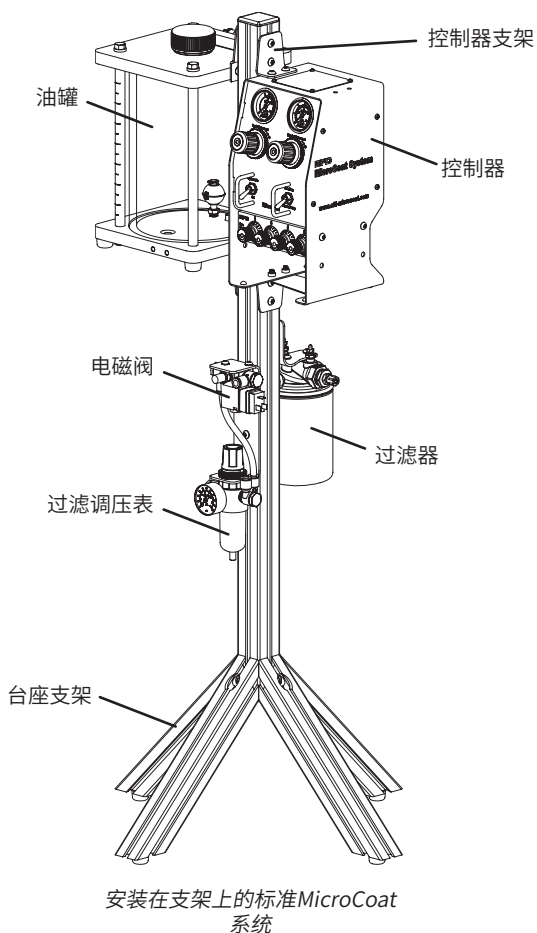
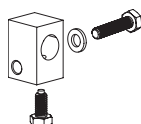

储液罐和泵

罐储液罐

亚克力制罐可轻松确认润滑油的余量,并配有低油位流量开关及润滑油过滤器总成。附有安装用支架。

物料编号 7023843 3.8L或1加仑罐用

物料编号 7023846 7.5L或2加仑罐用

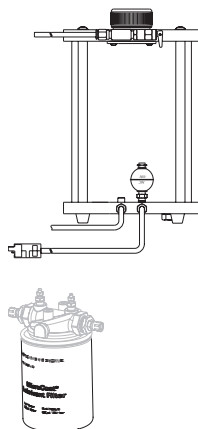

MicroCoat 泵/罐系统

MC600系列是供应一定液剂给MC800(7008008)控制器的齿轮泵。仅限用于润滑油。附有22.71L或6加仑的罐、低液剂液位检测开关、MC690-FR液剂调节器。

物料编号 7023841 120V马达

物料编号 7008002 220V马达

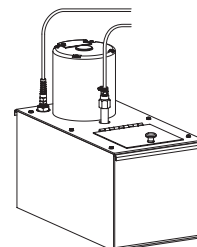

MicroCoat 配件和可更换部件 (续)

气体回路

电磁阀

切换开/关及控制用的3向电磁阀。连接冲压机的RUN/离合电路。确保电源线与电磁阀电压匹配。

物料编号 7008014 DC24V电磁阀

物料编号 7022160 AC120V电磁阀

物料编号 7022161 AC220V电磁阀

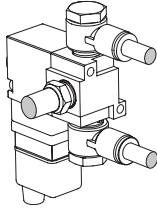

MC800用带过滤器调压表

为MC800控制器提供洁净干燥空气的带5微米过滤器的调压表

物料编号 7022158

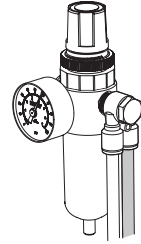

空气控制器/歧管

用于连接控制器及阀门间的软管。

物料编号 7022157 四通歧管(每套各2个)

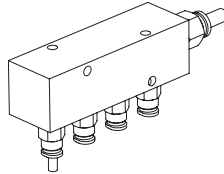

聚氨酯导管

按MC785M用外径尺寸区分:

物料编号 7008007 4mm 黑

物料编号 7022171 4mm 透明

物料编号 7008006 4mm 白

从MC800控制器到歧管的排气用软管:

物料编号 7022175 6mm 黑



MC751M

用于从模具内部开始的润滑油喷涂。在模具的端口进行开/关的油量控制。

物料编号 7023872

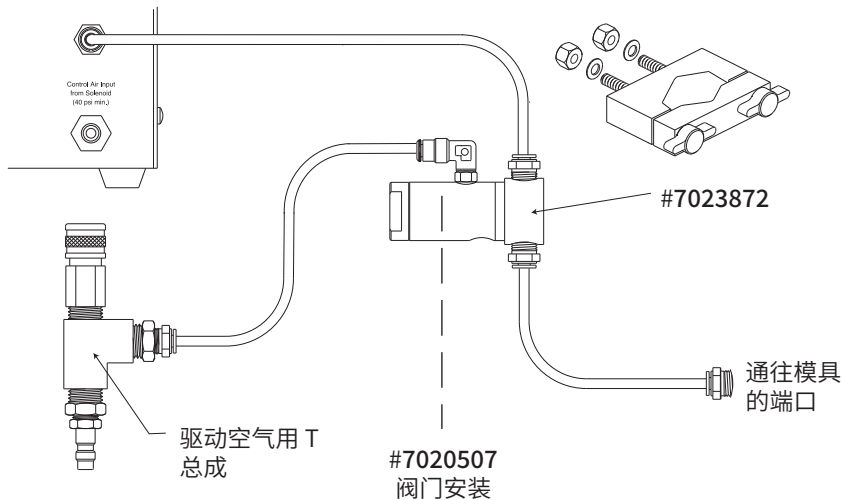

MicroCoat 配件和可更换部件 (续)

流体回路

流量控制模块

将液剂分歧供给MC785M (零件#7008020) 阀门。可最多控制4路流量

物料编号 7008010 附压力传感器

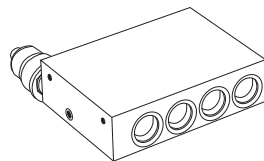

流量控制阀

每个阀门可分别进行流量控制。

指示器的1个蓝色环状标记表示1个循环。

物料编号 7008004

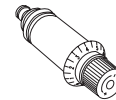

润滑油过滤器

去除润滑油中的异物。附有安装用支架及接头。

物料编号 7022156 过滤器组件

物料编号 7017347 替换用过滤器1箱4个装



歧管隔断塞

用于塞住不使用的歧管端口。

物料编号 7008005

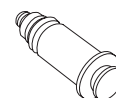

液剂液压调节器

使用集中润滑油系统时, 直接逐步降低润滑油压力并供给MC800 (零件 #7008008) 控制器。

物料编号 7023854

附有MC过滤器总成及液剂调节器

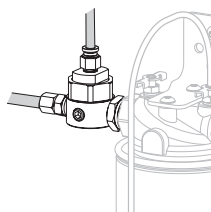

诺信EFD的销售服务网络遍布全球40多个国家和地区。您可以直接联系EFD或访问 www.nordsonefd.com/cn 获得销售和售后服务。

中国

+86 (21) 3866 9006; china@nordsonefd.com

台湾地区

+886 (2) 2902 1612; china@nordsonefd.com

新加坡

+65 6796 9522; sin-mal@nordsonefd.com

Global

+1-401-431-7000; info@nordsonefd.com

波浪底纹设计为诺信公司的注册商标。
©2023 Nordson Corporation v080823