

# Sistemas de Lubrificação MicroCoat

## Lista de Peças e Acessórios

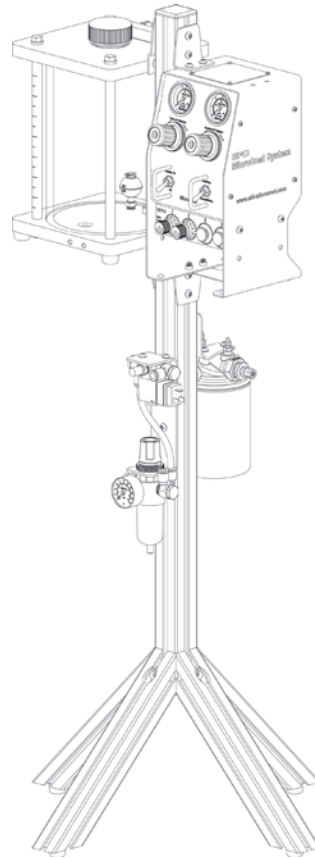

MicroCoat is a precision fluid dispensing system designed for high-precision applications. It features a control panel with two gauges and several knobs, mounted on a vertical stand with a four-legged base. A cylindrical reservoir is attached to the side of the stand. The drawing is a line-art representation showing the mechanical components and their assembly.

Também estão disponíveis  
ficheiros eletrónicos em pdf dos  
manuais da Nordson EFD no site  
[www.nordsonefd.com/pt](http://www.nordsonefd.com/pt)



## Sistemas MicroCoat

O sistema de lubrificação MicroCoat® inclui vários conjuntos que são seleccionados com base nos requisitos do cliente. Uma configuração típica do sistema inclui um sistema base, válvulas, um solenóide e quaisquer acessórios opcionais.

### Sistemas básicos

Peça #	Descrição
7012656	Sistema MicroCoat com tanque de 3,8 L (1,0 gal), pré-configurado para até 2 válvulas
7365970	Sistema MicroCoat com tanque de 7,5 L (2,0 gal), pré-configurado para até 4 válvulas

### Montagens incluídas nos sistemas básicos

Peça #	Descrição	7012656	7365970
7008008	Controlador MicroCoat, 0–7 bar (0–100 psi)	1	1
7023843	Tanque MicroCoat, 3,8 L (1,0 gal)	1	0
7023846	Tanque MicroCoat, 7,5 L (2,0 gal)	0	1
7008010	Colector de fluidos com sensor	1	1
7008004	Controlo de caudal para lubrificantes MicroCoat	2	4
7008005	Tampão de bloqueio de caudal	2	0
7022157	Ar distribuidor, 4 portas	1	1
7022158	Filtro / regulador	1	1

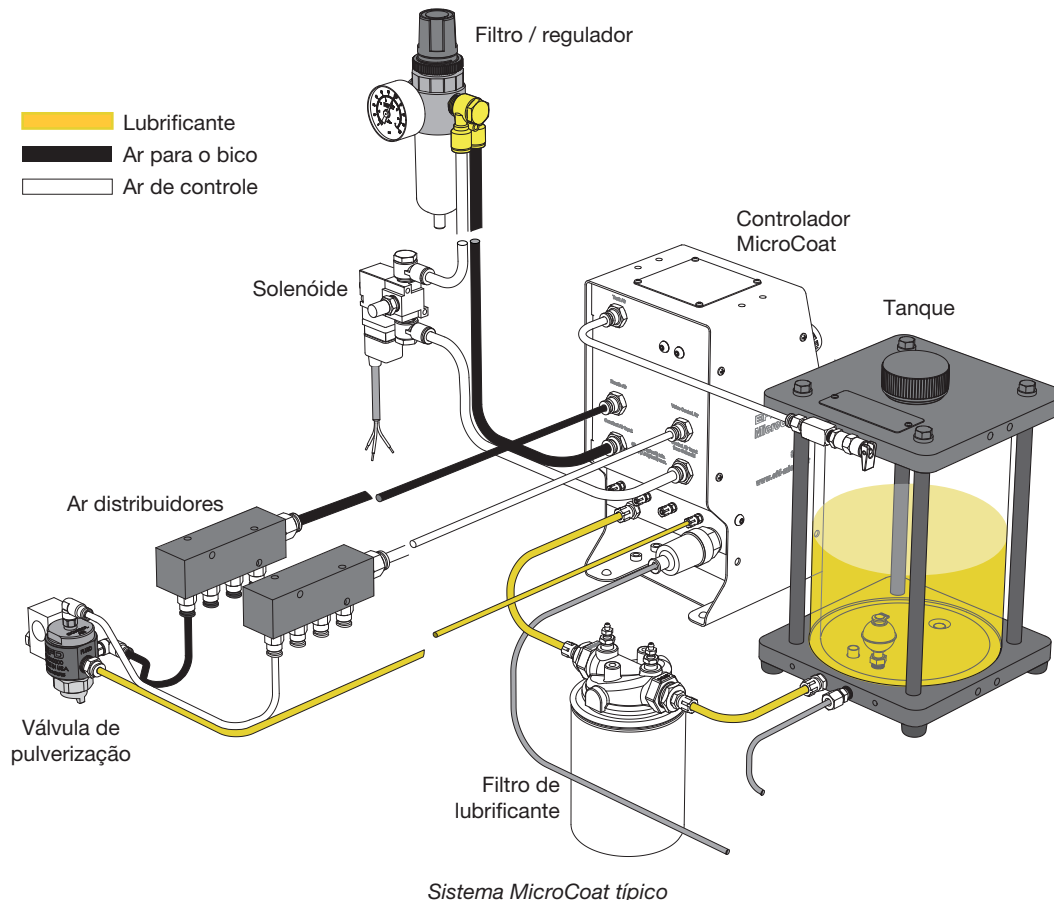

# Sistemas MicroCoat (continuação)

## Configuração de um sistema em 4 passos

### 1. Escolha do sistema base

# Número de válvulas	Tamanho do tanque	Peça #
1-2 valves	3.8 L (1.0 gal)	7012656
3-4 valves	7.5 L (2.0 gal)	7365970

### 2. Escolher válvulas

Inclui suporte de montagem da válvula.

Válvula	Padrão de spray	Peça #
MC785M	Padrão (de até 76 mm / 3" de cobertura)	7008020
MC785M-WF	Ampla (de até 152 mm / 6" de cobertura)	7008013

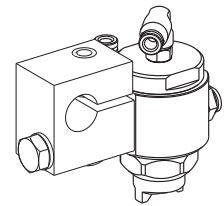

### 3. Escolha o solenóide

Só é necessário um.

Inclui feixe de cabos e suporte.

Potência de entrada	Peça #
24 VDC	7008014
120 VAC	7022160
220 VAC	7022161

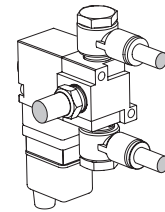

### 4. Adicionar acessórios opcionais

São mostrados os acessórios mais frequentemente seleccionados. Ver "Acessórios e peças de substituição MicroCoat" na página 4 para todos os componentes MicroCoat disponíveis.

Acessórios	Peça #
Suporte de controlador	7008017
Filtro de lubrificante	7022156
Elementos filtrantes, 4 por caixa	7017347

# Acessórios e peças de substituição MicroCoat

## Controlador, suporte e montagem

### Controlador MC800

O controlador de base fornece ligado / desligado do funcionamento do sistema; Modo Auto/Ligado ou Manual; controles de pressão de ar do bocal e reservatório.

Peça # **7008008** Controlador MicroCoat, 0-7 bar (0-100 psi)

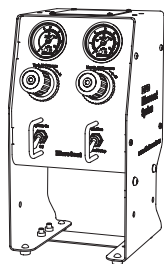

### Sistema MicroCoat Suporte

Suportes em Alumínio oferecem uma montagem conveniente, estável do controlador e do tanque reservatório.

Peça # **7008017**

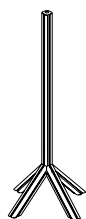

### Suporte do Controlador

(não mostrado)

Peça # **7022163**

### Abraçadeira para Montagem da Válvula

Utilizada para montar válvulas da série MC785M a uma haste de 1/2" de diâmetro.

**NOTA:** (1) incluído com cada válvula MC785M.

Peça # **7021742**

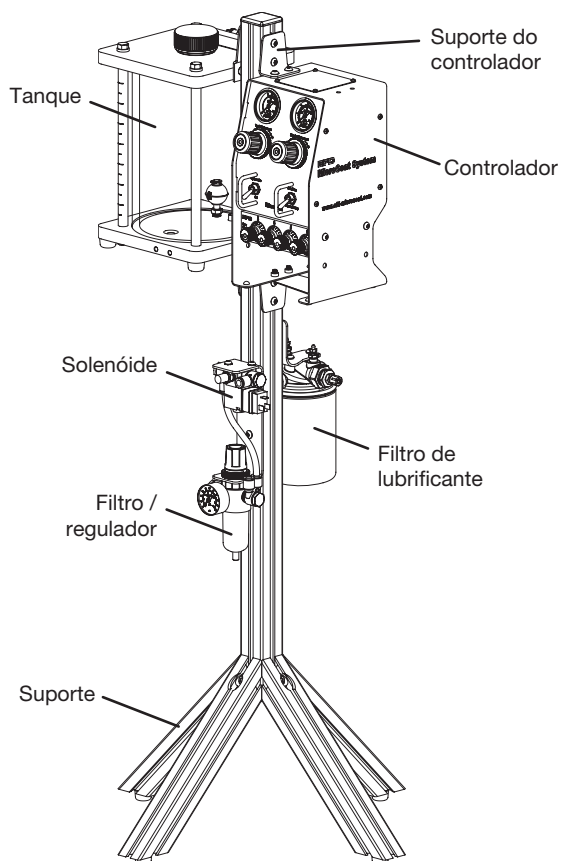
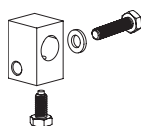

Sistema típico MicroCoat montado sobre um suporte

## Tanques e sistema bomba / tanque

### Tanques Reservatório

Reservatórios em acrílico transparente que permitem a visualização fácil do nível do óleo e apresentam um interruptor de flutuador de nível baixo, módulo de filtro de lubrificante. Suportes de montagem incluídos.

Peça # **7023843** Tanque de 3,8L (1 gal)

Peça # **7023846** Tanque de 7,5 L (2 gal)

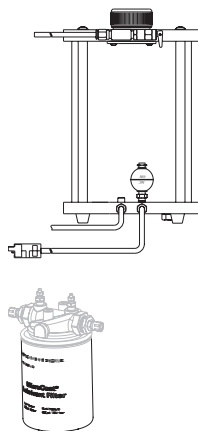

### Bomba MicroCoat / Sistema Reservatório

O sistema MC600 é uma bomba de tipo de engrenagem que fornece alimentação consistente de fluido ao controlador MC800 (peça #7008008). Apenas para utilização com lubrificante. As suas características incluem um tanque de fluido com capacidade para 6 galões ou 22,71 litros, interruptor de detecção de nível baixo de fluido e o regulador de fluido MC690-FR.

Peça # **7023841** 120V motor

Peça # **7008002** 220V motor

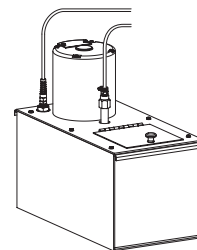

# Acessórios e peças de substituição MicroCoat (continuação)

## Caudal de ar

### Solenóides

Solenóide de 3-vias utilizado para fornecer interrupção e controlo ligado / desligado. Ligado ao circuito de execução / embraiagem da prensa. Certifique-se de que o cabo corresponde à voltagem do solenóide.

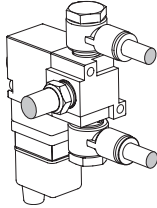

- Peça # **7008014** Solenóide CC 24 volt  
 Peça # **7022160** Solenóide CA 120 volt  
 Peça # **7022161** Solenóide CA 220 volt

### Filtro / regulador

5-micron filter / regulator to ensure clean, dry air into MC800 controller.

Peça # **7022158**

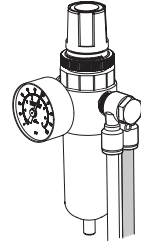

### Air Connector / Manifold

Connects air hoses from the controller to the valves.

- Peça # **7022157** Air manifold, 4 port (includes two connectors / two manifolds)

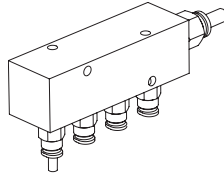

### Tubos de uretano

Para válvulas MC785M:

- Peça # **7008007** 4 mm, preto  
 Peça # **7022171** 4 mm, transparente  
 Peça # **7008006** 4 mm, branco

Tubagens de saída do controlador MC800 para distribuidores de ar:

- Peça # **7022175** 6 mm, preto

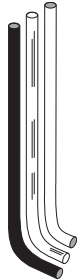

### MC751M

Para lubrificação interior do molde. Fornece controlo do fluxo de óleo LIGADO/ DESLIGADO às portas no molde.

Peça # **7023872**

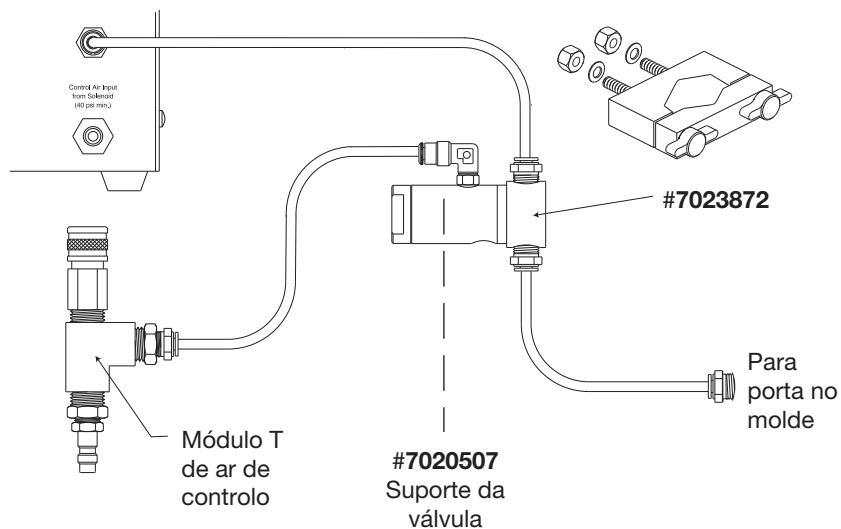

# Acessórios e peças de substituição MicroCoat (continuação)

## Caudal de fluidos

### Distribuidor de Fluido

Divide o fluxo de fluido para os vários MC785M (peça #7008020) válvulas. Cada distribuidor aceita até (4) controles de fluido.

Peça # **7008010** Com sensor de pressão

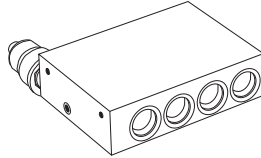

### Filtros de Lubrificantes

Filtram pequenas partículas dos lubrificantes. Módulo inclui suportes de montagem e acessórios.

Peça # **7022156** Montagem do filtro

Peça # **7017347** Filtros de substituição, (4) por caixa



### Regulador de Fluido

Fornece controlo de redução de pressão quando utilizado com sistemas de fluido pressurizado central para alimentar directamente o controlador MicroCoat MC800 (peça #7008008)

Peça # **7023854**

Consiste no módulo de filtro MC com regulador de fluido anexado

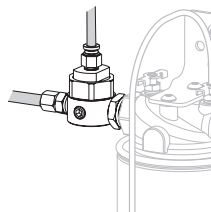

### Válvula de Controlo de Fluxo de Fluido

Fornece controlo de fluxo independente do lubrificante fluido a cada válvula de pulverização.

Cada anel azul na haste do indicador significa uma rotação completa.

Peça # **7008004**

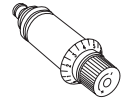

### Tampão de Bloqueio do Distribuidor

Utilizado para bloquear o fluxo de fluido em portas do distribuidor não utilizadas.

Peça # **7008005**

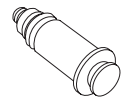

Para vendas e serviços Nordson EFD em mais de 40 países, contacte EFD ou consulte o nosso site [www.nordsonefd.com/pt](http://www.nordsonefd.com/pt).

#### Brasil

+55 11 4195 2004 r. 281/284; [brasil@nordsonefd.com](mailto:brasil@nordsonefd.com)

#### Portugal

+351 22 961 94 00; [portugal@nordsonefd.com](mailto:portugal@nordsonefd.com)

#### Global

+1-401-431-7000; [info@nordsonefd.com](mailto:info@nordsonefd.com)

O desenho de onda é uma marca registrada da Nordson Corporation.  
©2023 Nordson Corporation v080823