

MicroCoat 潤滑システム

パーツ・アクセサリーリスト

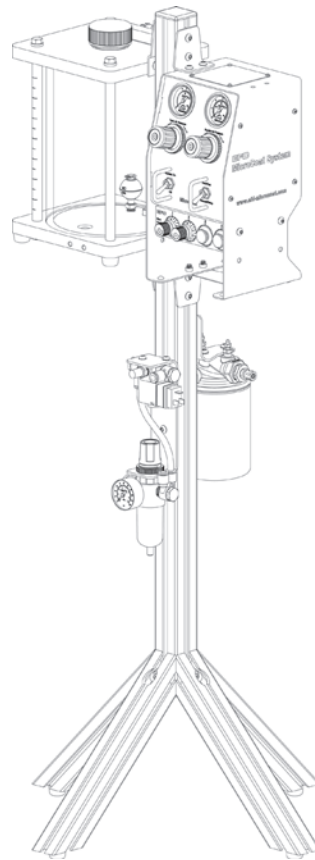

ノードソンEFDの取扱説明書のpdf
ファイルは、www.nordsonefd.jp
からダウンロードできます。

MicroCoatシステム

MicroCoat® 潤滑システムには、お客様の要件に基づいて選択された、さまざまなアセンブリが含まれています。一般的なシステム構成には、ベースシステム、バルブ、ソレノイド、およびオプションのアクセサリが含まれます。

ベースシステム

パーツ番号	パーツ名
7012656	MicroCoatシステムと3.8ℓ液剤タンク、2バルブ仕様
7365970	MicroCoatシステムと7.5ℓ液剤タンク、4バルブ仕様

ベースシステムに含まれるアセンブリ

パーツ番号	パーツ名	7012656	7365970
7008008	MicroCoat コントローラー, 0-7 bar (0-100 psi)	1	1
7023843	MicroCoat タンク, 3.8 L (1.0 gal)	1	0
7023846	MicroCoat タンク, 7.5 L (2.0 gal)	0	1
7008010	センサー付き液剤マニホールド	1	1
7008004	MicroCoat潤滑システム用流量コントロール	2	4
7008005	流量コントロール用ブロックオフプラグ	2	0
7022157	4ポートマニホールド	1	1
7022158	エア源	1	1

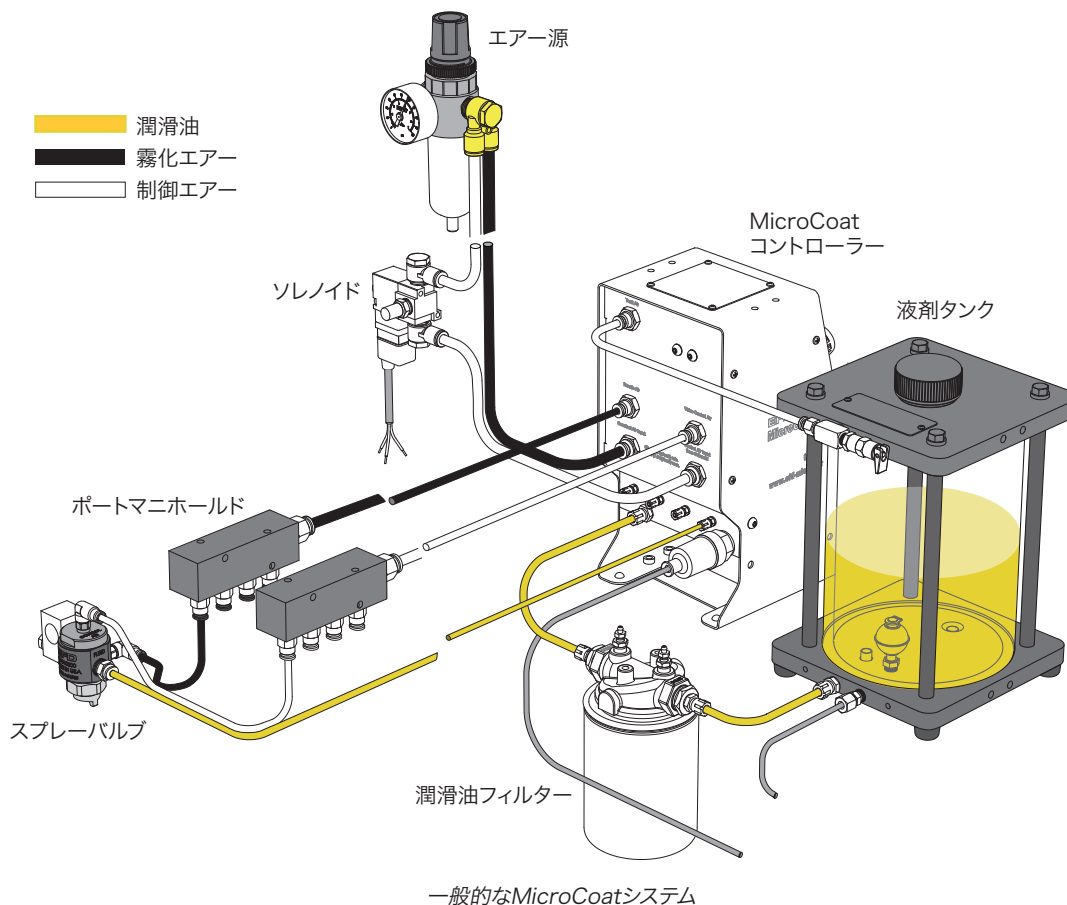

MicroCoatシステム(続き)

4つのステップでシステムを構成します

1. ベースシステムを選択してください

バルブの個数	タンクサイズ	パーツ番号
1-2 バルブ	3.8 L (1.0 gal)	7012656
3-4 バルブ	7.5 L (2.0 gal)	7365970

2. バルブを選択してください バルブ取り付けクランプは含まれます。

バルブ	スプレーパターン	パーツ番号
MC785M	標準スプレーバルブ: スプレー幅3インチ (約 7.6cm)まで	7008020
MC785M-WF	幅広スプレーバルブ (スプレー幅6インチ (15.2cm)まで)	7008013

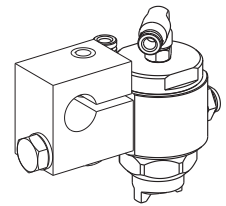

3. ソレノイドをひとつだけ選択してください コードセットとブラケットは含まれます。

入力電源	パーツ番号
24 VDC	7008014
120 VAC	7022160
220 VAC	7022161

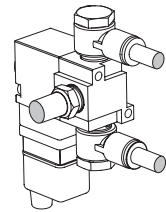

4. オプションのアクセサリを追加します 一般的によく選ばれるアクセサリを示しています。すべてのMicroCoatコンポーネントについては、「MicroCoatアクセサリと交換用部品」(4ページ)を参照ください。

アクセサリ	パーツ番号
コントローラースタンド	7008017
潤滑油フィルター	7022156
フィルターエレメント(1箱4個入り)	7017347

MicroCoatアクセサリと交換用部品

コントローラー、スタンドおよび取り付け

MicroCoat コントローラー

基本コントローラーは、システムのオン/オフ、自動/ラン/手動モードの切り替え、タンク・ノズルエア圧力制御を行います。

パーツ#: **7008008** MicroCoat
コントローラー、0-7 bar
(0-100 psi)

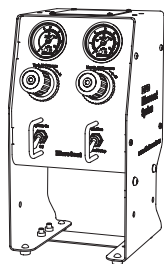

システムスタンド

コントローラーとオイルタンクを安定して取り付けられるアルミ製スタンド。

パーツ#: **7008017**



コントローラーブラケット (非表示)

パーツ#: **7022163**

バルブ取付クランプ

MC785Mシリーズバルブを、直径1/2"ロッドへ取り付けるときに使用します。

注記: MC785Mバルブに各1つ付属。

パーツ#: **7021742**

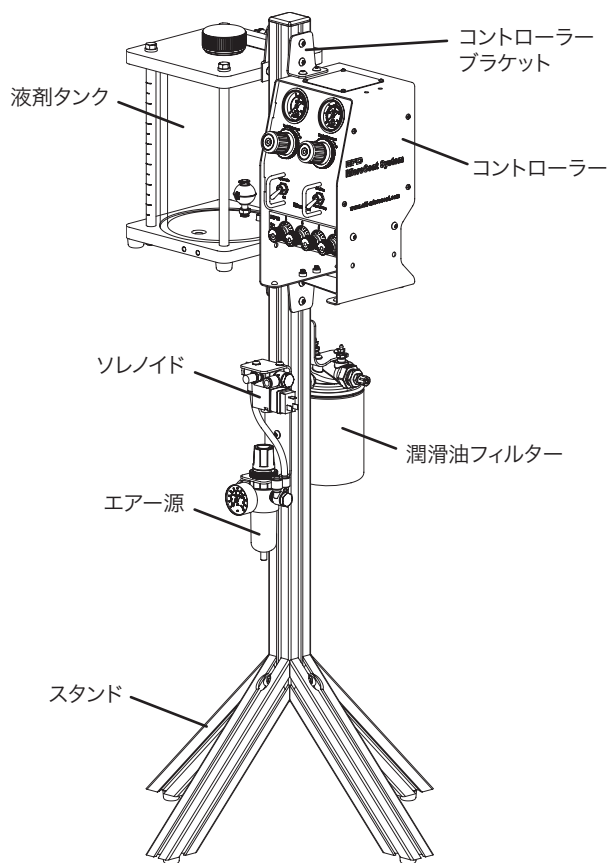
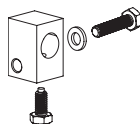

スタンドに取り付けられた、一般的なMicroCoatシステム

液剤タンクとポンプ / リザーバーシステム

タンク

アクリル製タンクは、潤滑油の残量確認が容易で、低レベルフロースイッチと潤滑油フィルターアセンブリを備えています。取付用ブラケット付属。

パーツ#: **7023843**
.8Lあるいは、1ガロンタンク用

パーツ#: **7023846**
7.5 Lあるいは、2ガロンタンク用

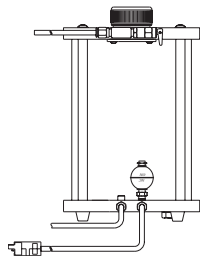

MicroCoat ポンプ/タンクシステム

MC600シリーズは、MC800 (7008008) コントローラーに一定した液剤供給を行うギアポンプです。潤滑油にのみ使用可能です。22.71Lあるいは6ガロンのタンク、低液剤レベル検知スイッチ、MC690-FR液剤レギュレーターを付属しています。

パーツ#: **7023841** 120V モーター

パーツ#: **7008002** 220V モーター

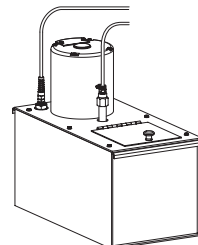

MicroCoatアクセサリと交換用部品 (続き)

エアフロー

ソレノイド

オン/オフ切替と制御用の3方向ソレノイド。プレス機のラン/クラッチ回路に接続。コードセットがソレノイドの電圧と相違ないことを確認してください。

パーツ#: 7008014	DC 24Vソレノイド
パーツ#: 7022160	AC 120Vソレノイド
パーツ#: 7022161	AC 220Vソレノイド

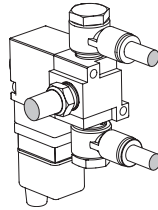

エア源

MC800コントローラーに清浄な乾燥したエア供給のための5ミクロンフィルターレギュレーター

パーツ#: **7022158**

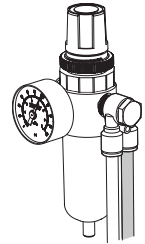

エアコントローラー/マニホールド

コントローラーとバルブ間を接続するチューブ用。それぞれ2個ずつのセットです。

パーツ#: **7022157** 4ポートマニホールド (それぞれ2個ずつのセットです。)

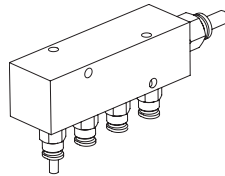

ウレタンチューブ

MC785M用外径サイズ別:

パーツ#: 7008007	4 mm 黒
パーツ#: 7022171	4 mm 透明
パーツ#: 7008006	4 mm 白

MC800コントローラーからマニホールドへのエア排出用チューブ:

パーツ#: **7022175** 6 mm 黒

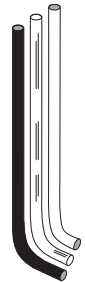

MC751M

金型内部からの潤滑油塗布用。金型のポートにオイルフローコントロールをオン/オフします。

パーツ#: **7023872**

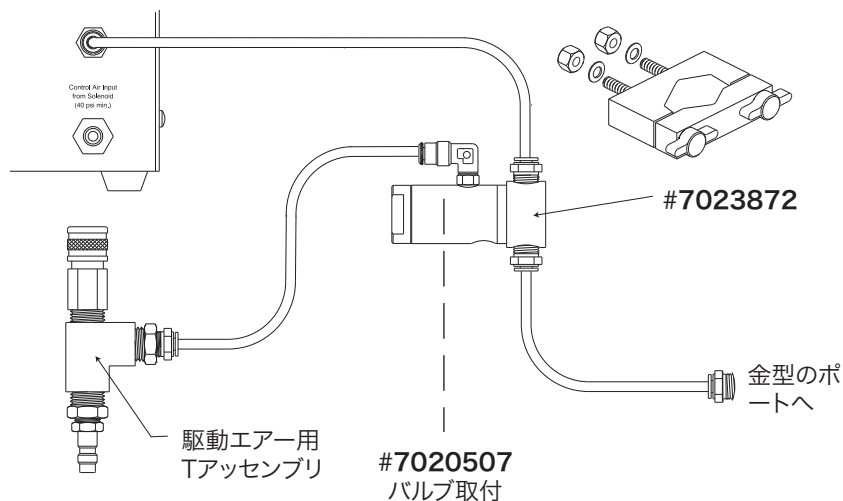

MicroCoatアクセサリと交換用部品 (続き)

液剤フロー

液剤用マニホールド

液剤をMC785M (パーツ#: 7008020) バルブに分岐して供給。それぞれ4つまでの流量コントロールを取付可能。

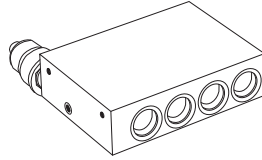

パーツ#: **7008010** 圧力センサー付属

流量コントロールバルブ

バルブごとに個別に流量制御が可能。インジケーターの青いリング状の印1つが1回転を表しています。

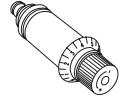

パーツ#: **7008004**

マニホールドブロックオフプラグ

使用しないマニホールドのポートを塞ぐのに使います。

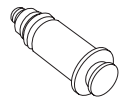

パーツ#: **7008005**

潤滑油フィルター

潤滑油に含まれる異物を取り除きます。取付用ブラケットと継手付属。



パーツ#: **7022156** フィルターアセンブリ

パーツ#: **7017347** 取替用フィルター
1箱4枚入り

液剤レギュレーター

集中潤滑油システムを使用する際、MC800(パーツ#: 7008008)コントローラーに直接潤滑油の圧力をステップダウンして供給。

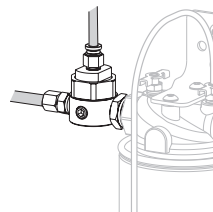

パーツ#: **7023854**

MCフィルターアセンブリと液剤レギュレーター付属



ノードソン EFDは、世界40ヶ国に販売・サービス拠点を持っています。詳細は www.nordsonefd.com/jp をご覧ください

日本

+81-3-5762-2760; japan@nordsonefd.com

グローバル

+1-401-431-7000; info@nordsonefd.com

WAVEデザインは、Nordson Corporationの登録商標です。
©2023 Nordson Corporation v080823