

Systemes de Lubrification MicroCoat

Accessoires et piéces détachées

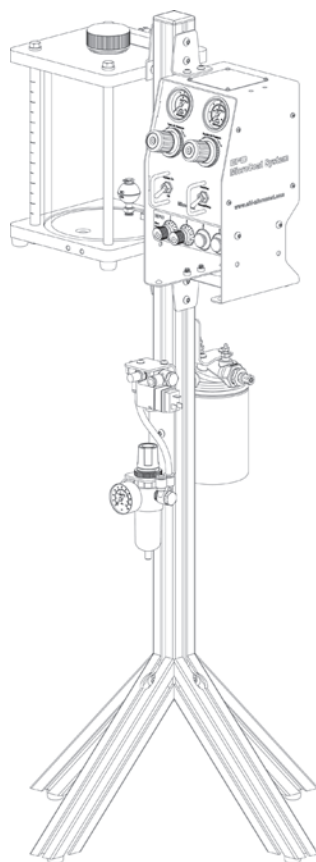

MicroCoat dispensing systems are available in many languages. The image shows a large, curved banner containing the word 'MicroCoat' and other related terms in multiple languages, including English, French, German, Italian, Spanish, Portuguese, Russian, Chinese, Japanese, Korean, and others. The banner is designed to look like a ribbon or a stream of text flowing across the page.

Les manuels Nordson EFD sont également disponibles en format PDF sur www.nordsonefd.com/fr



Systèmes MicroCoat

Le système de lubrification MicroCoat® comprend divers éléments qui sont sélectionnés en fonction des besoins du client. Une configuration-type du système comprend un système de base, des valves, une électrovanne et tout accessoire en option.

Systèmes de base

Réf.	Description
7012656	Système MicroCoat avec réservoir de 3,8 l (1,0 gal), préconfiguré pour un maximum de deux valves
7365970	Système MicroCoat avec réservoir de 7,5 L (2,0 gal), préconfiguré pour un maximum de quatre valves

Éléments compris dans les systèmes de base

Réf.	Description	7012656	7365970
7008008	Contrôleur MicroCoat, 0–7 bar (0–100 psi)	1	1
7023843	Réservoir MicroCoat, 3,8 L (1,0 gal)	1	0
7023846	Réservoir MicroCoat, 7,5 L (2,0 gal)	0	1
7008010	Collecteur de fluide avec capteur	1	1
7008004	Contrôleur de débit du lubrifiant MicroCoat	2	4
7008005	Obturateur du contrôle de débit	2	0
7022157	Dérivateur d'air, 4 entrées	1	1
7022158	Filtre / pré régulateur	1	1

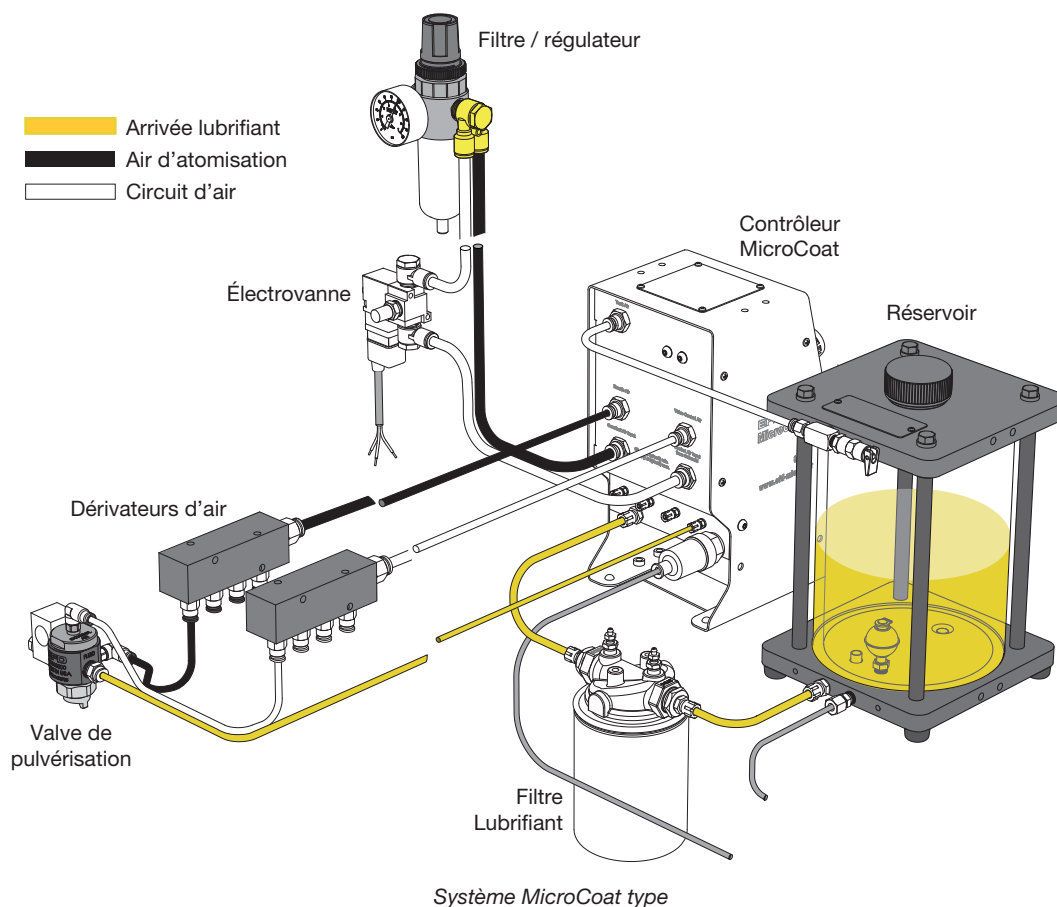

Systèmes MicroCoat (suite)

Configurer un système en 4 étapes

1. Choisir le système de base

Nbre de valves	Capacités du réservoir	Réf.
1-2 valves	3.8 l (1.0 gal)	7012656
3-4 valves	7.5 l (2.0 gal)	7365970

2. Choisir les valves

Comprend le support de fixation pour valve

Valve	Forme de pulvérisation	Réf.
MC785M	Standard (couvre jusqu'à 80 mm)	7008020
MC785M-WF	Grand angle (couvre jusqu'à 160 mm)	7008013

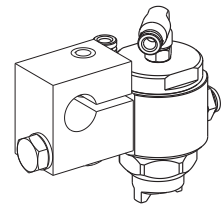

3. Choisir l'électrovanne

Une seule est nécessaire.
Comprend le cordon et le support

Puissance d'entrée	Réf.
24 VDC	7008014
120 VAC	7022160
220 VAC	7022161

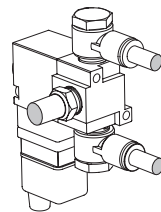

4. Ajouter des accessoires optionnels

Les accessoires les plus couramment choisis sont représentés. Se reporter à la section « Accessoires et pièces détachées MicroCoat » à la page 4 pour connaître tous les éléments MicroCoat disponibles.

Accessoires	Réf.
Support de contrôleur	7008017
Filtre pour lubrifiant	7022156
Éléments du filtre, 4 par boîte	7017347

Accessoires et pièces détachées MicroCoat

Contrôleur, Support et Montage

Contrôleur MicroCoat

Le contrôleur pilote jusqu'à (8) valves de microlubrification MC785M. Les réglages indépendants du débit de chaque valve permettent d'obtenir rapidement le revêtement souhaité.

Réf. **7008008** Contrôleur MicroCoat, 0-7 bar (0-100 psi)

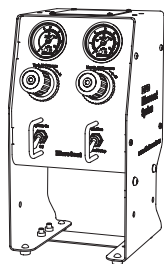

Support du système

Pied en aluminium. Pour un montage sûr du réservoir et du contrôleur.

Réf. **7008017**



Support de contrôleur (non représenté)

Réf. **7022163**

Montage de la valve

A utiliser pour monter les valves de la série MC785M sur une tige de diamètre 1/2".

N.B. : Livré avec chaque valve MC785M.

Réf. **7021742**

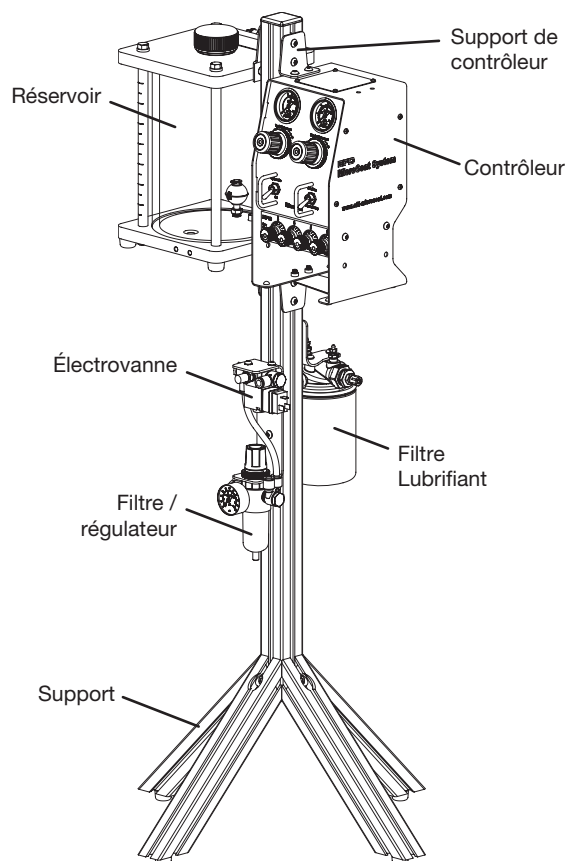
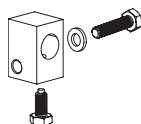

Système MicroCoat type monté sur un pied

Réservoirs et systèmes de réservoir / pompe

Réservoirs

Les réservoirs, en acrylique transparent, permettent un contrôle visuel du niveau du lubrifiant. Ils sont équipés d'un capteur de niveau bas, d'un filtre lubrifiant. Les réservoirs sont livrés avec les équerres de fixation.

Réf. **7023843** Réservoir 3,8 litres

Réf. **7023846** Réservoir 7,5 litres

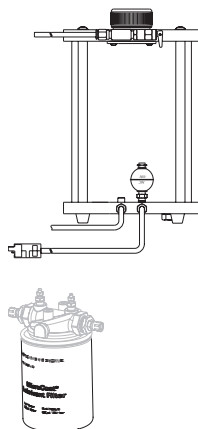

Systèmes de pompe MicroCoat

Le MC600 est un système de pompe à engrenage qui alimente de manière constante le contrôleur MC800 (Réf. 7008008) en lubrifiant. Uniquement pour une utilisation avec des lubrifiants. Le système comprend un réservoir de 23 litres, un détecteur de niveau bas et le régulateur de fluide MC690-FR.

Réf. **7023841** Moteur 120V

Réf. **7008002** Moteur 220V

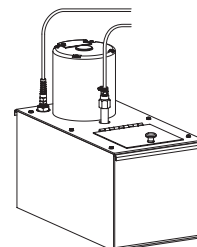

Accessoires et pièces détachées MicroCoat (suite)

Débit d'air

Electrovannes

Les électrovannes 3 voies servent au pilotage du contrôleur. Elles sont à relier à la commande de l'embrayage de la presse. S'assurer que le cordon d'alimentation correspond à la tension de l'électrovanne.

- Réf. **7008014** Électrovanne 24 volts DC
 Réf. **7022160** Électrovanne 120 volts AC
 Réf. **7022161** Électrovanne 220 volts AC

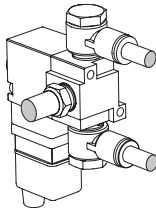

Filtre / régulateur

5-micron filter / regulator to ensure clean, dry air into MC800 controller.

Réf. **7022158**

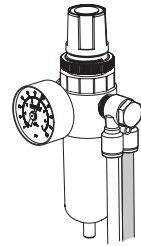

Connecteur / dérivateur air

Permet de connecter les tuyaux d'arrivée d'air du contrôleur aux valves.

- Réf. **7022157** Dérivateur d'air, 4 entrées (il comprennent 2 connecteurs / dérivateurs)

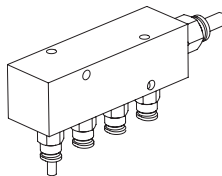

Tuyaux en uréthane

Pour les valves MC785M:

- Réf. **7008007** 4 mm, noir
 Réf. **7022171** 4 mm, transparent
 Réf. **7008006** 4 mm, blanc

Pour sortie du contrôleur MC800 vers les dérivateurs d'air:

- Réf. **7022175** 6 mm, noir



MC751M

Permet l'injection de lubrifiant dans l'outil, il est synchronisé au fonctionnement du contrôleur.

Réf. **7023872**

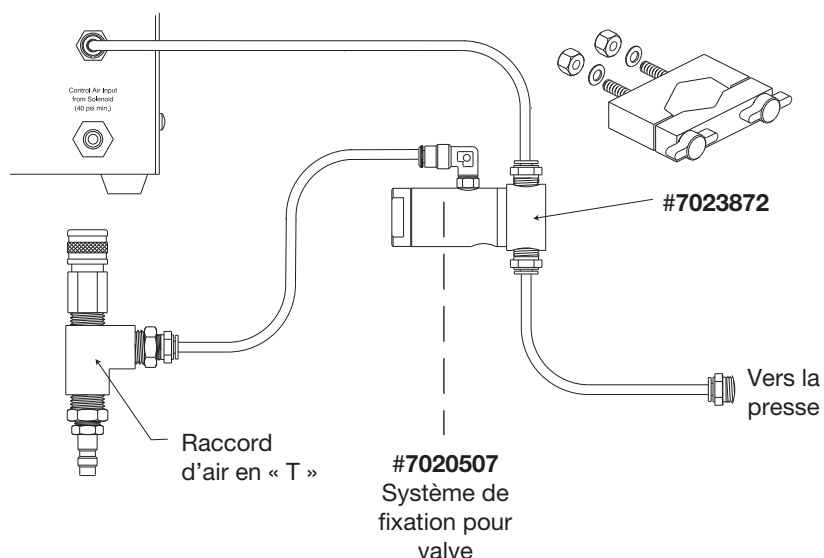

Accessoires et pièces détachées MicroCoat (suite)

Débit de fluide

Collecteur de fluide

Répartit le lubrifiant vers les différentes valves MC785M (Réf. 7008020). Chaque collecteur de fluide peut alimenter jusqu'à 4 valves.

Réf. **7008010** Avec capteur de pression

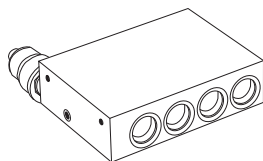

Contrôleur de débit

Permet de contrôler le débit de chaque valve.

Un anneau bleu correspond à un tour complet.

Réf. **7008004**

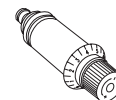

Filtre Lubrifiant

Filtre les petites particules des lubrifiants. Ensemble comprenant des équerres de fixation et des raccords.

Réf. **7022156** Ensemble de filtres

Réf. **7017347** Cartouche du filtre — la boîte de 4



Obturateur

Sert à obturer un port du collecteur inutilisé.

Réf. **7008005**

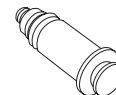

Régulateur de fluide

Permet de baisser la pression du fluide lors de l'alimentation du contrôleur MC800 (Réf. 7008008) par une alimentation centralisée.

Réf. **7023854**

Comprend un ensemble filtre et régulateur

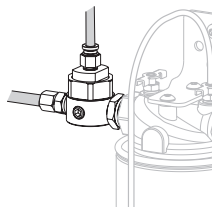

Pour une assistance technique et commerciale dans plus de 40 pays, contactez Nordson EFD ou visitez www.nordsonefd.com/fr.

France, Dosage 2000
+33 (0) 1 30 82 68 69
EFDEU-South@nordson.com



Suisse
+41 (0) 81 723 47 47; info.ch@nordsonefd.com

Benelux
00800 7001 7001; EFDEU-North@nordson.com

Canada
800-556-3484; canada@nordsonefd.com

Global
+1-401-431-7000; info@nordsonefd.com

©2023 Nordson Corporation v080823