

EV Series Automated Dispensing Systems

Quick Start Guide

Guia Rápida • Guide Rapide de Montage • Guida rapida di avvio • Guia Rápido • Schnellstartanleitung
 Průvodce rychlým nastavením • Szybki start • Краткое руководство пользователя • Gyors Beüzemelési Útmutató
 快速启动指南 • クイックスタートガイド • 빠른 시작 안내서



1 Unpack and Check

Desembale y Compruebe
 Déballer et Vérifier
 Disimballo e controllo
 Desembale e verifique
 Auspacken und Überprüfen
 Rozbalte a zkontrolujte
 Rozpakować i sprawdzić
 Распакуйте и проверьте
 Csomagolja ki és ellenőrizze le
 拆箱和检查
 開梱と内容物のチェック
 개봉 과 확인



2 Install DispenseMotion™ Controller

Instale el Controlador DispenseMotion
 Installer le Contrôleur DispenseMotion
 Installare il Controller DispenseMotion
 Instale o Dispensador de Movimento Controlador
 Installation DispenseMotion Controller
 Nainstalujte kontrolér DispenseMotion
 Instalacja DispenseMotion Controller
 Установите контроллер DispenseMotion
 DispenseMotion vezérlő telepítés
 安装DispenseMotion软件控制器
 DispenseMotion 컨트롤러의設置
 DispenseMotion 전용 컨트롤러 설치

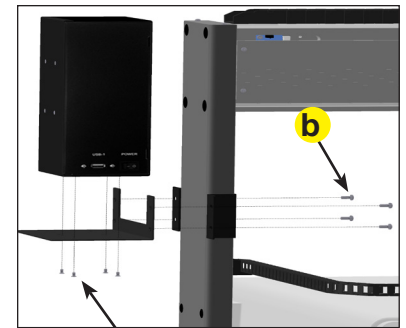

a M3 x 6

b M4 x 6

3 Install Dispensing Device

Instale el Dispositivo de Dispensación
 Installer le Système de Dosage
 Installa il dispositivo di dosatura
 Instale o Dispositivo de Dispensação
 Dosiersystem installieren
 Nainstalujte dávkovací systém
 Zainstalować system dozujący
 Установите систему дозирования
 Szerelje be az adagolóberendezést
 安装点胶设备
 塗布装置の取り付け
 디스펜싱 디바이스 설치

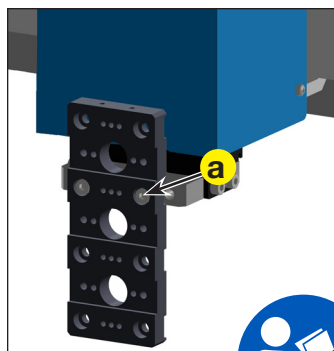

a M4 x 10

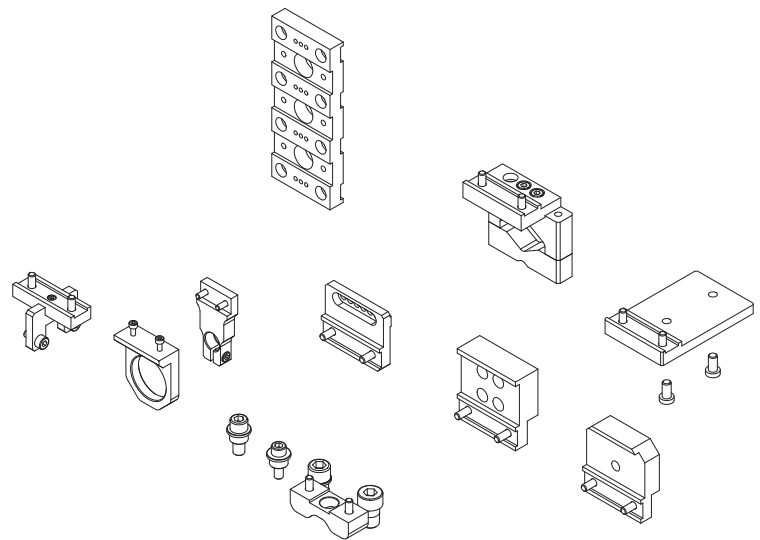

4

Install Camera

Instale Cámara
 Installer la Caméra
 Installa videocamera
 Instale a Cámara
 Kamera installieren
 Nainstalujte kameru
 Zainstalować kamerę
 Установите камеру
 Szerelje be a kamerát
 安装摄像头
 カメラの取り付け
 카메라 설치

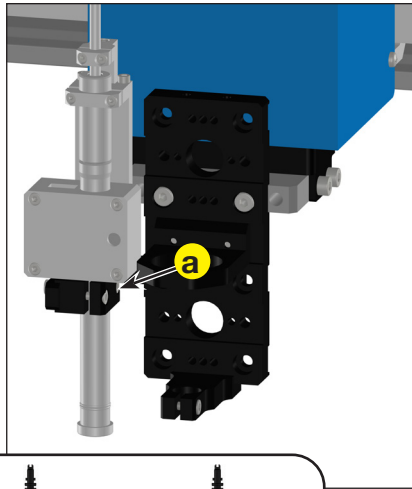

a M3 x 10

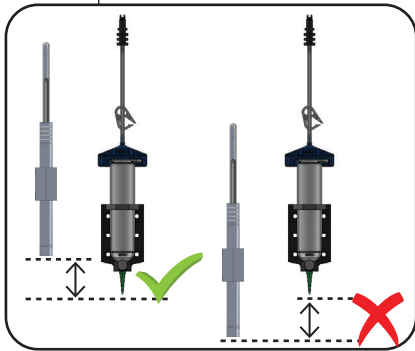

5

Connect to Camera

Conéctelo a la Cámara
 Connecter à la Caméra
 Collega a videocamera
 Conecte-o a câmara
 Kamera anschließen
 Pripojte ke kamere
 Podłączyć kamerę
 Присоедините к камере
 Csatlakoztassa a kamerát
 连接到摄像头
 カメラの接続
 카메라 연결

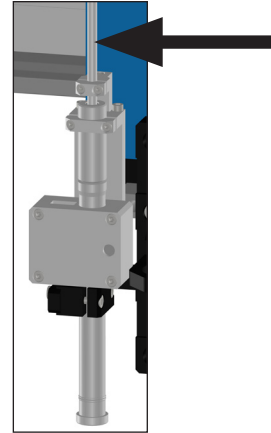

6

Connect Cables

- Conecte Cablesde aire
- Brancher les Câbles
- Collega cavi
- Conecte os cabos
- Kabel anschließen
- Připojte kabely
- Podłączyć kabel
- Присоедините кабели
- Csatlakoztassa a kábeleket
- 连接到数据线
- ケーブルの取り付け
- 케이블 연결

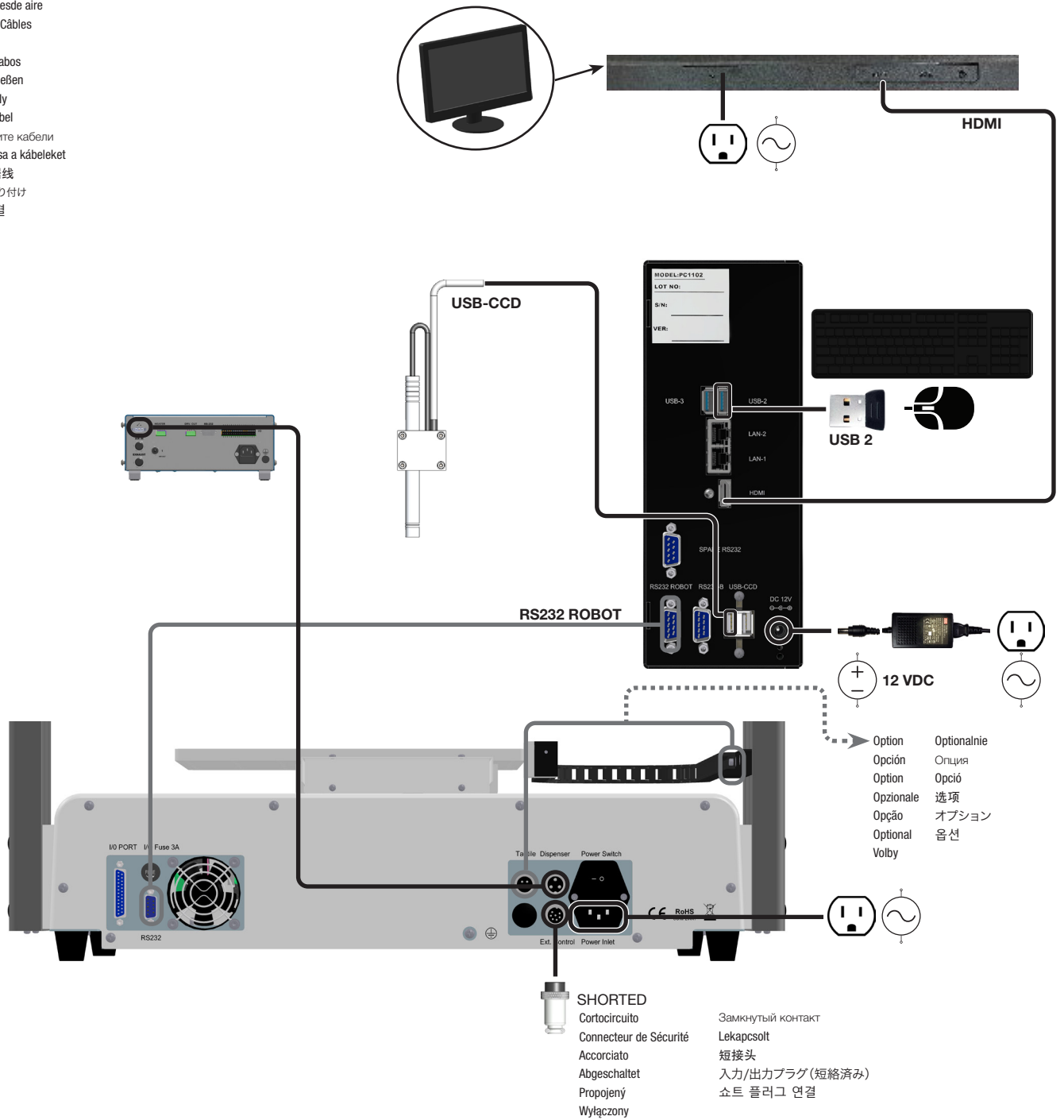

- SHORTED**
 Cortocircuito
 Connecteur de Sécurité
 Accorciato
 Abgeschaltet
 Propojený
 Wyłączony
- Замкнутый контакт
 Lekapcsolt
 短接头
 入力/出力プラグ(短絡済み)
 쇼트 플러그 연결

- Option
 Opción
 Opção
 Opzionale
 Opção
 Optional
 Volby
- Optionalie
 Опция
 Opció
 选项
 オプション
 옵션

7 Power ON

Encendido
Alimentation ON
Acceso
Ligação
Einschalten
Zapnutí přístroje
Włączyć
Питание включено
Bekarcsolás
電源开启
電源オン
전원 켜기

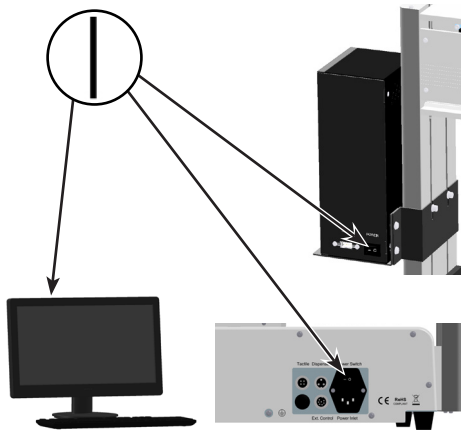

8 Open DispenseMotion

Abrir DispenseMotion
Ouvrir DispenseMotion
Aprire DispenseMotion
Abrir o Dispensador de Movimento
DispenseMotion öffnen
Spustite program DispenseMotion
Otwarcie DispenseMotion
Запустите программу DispenseMotion
DispenseMotion megnyitás
启动DispenseMotion软件
DispenseMotionソフトの立ち上げ
DispenseMotion 프로그램 실행

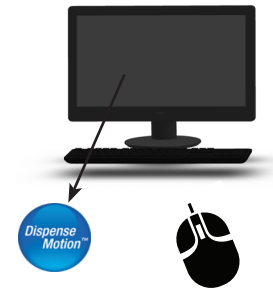

9 Click Home

Haga Click en Inicio
Cliquer sur Home
Clicca Home
Clique em Página Inicial
Klick Home
Klikněte Domů (Home)
Kliknijcie Home
Нажмите HOME (Домой)
Klikkelj a HOME-ra
点击主页
Homeをクリック
Home 버튼 클릭

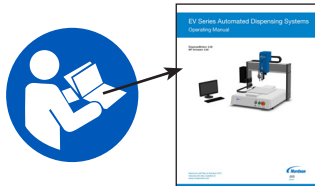
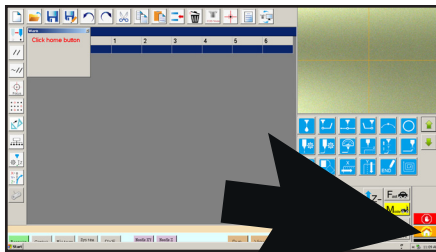

Nordson

EFD

For Nordson EFD sales and service in over 40 countries, contact Nordson EFD or go to www.nordsonefd.com.

Global

800-556-3484; +1-401-431-7000
info@nordsonefd.com

Europe

00800 7001 7001
infoefd.europe@nordsonefd.com

Asia

China: +86 (21) 3866 9006; china@nordsonefd.com
India: +91 80 4021 3600; india@nordsonefd.com
Japan: +81 03 5762 2760; japan@nordsonefd.com
Korea: +82-31-736-8321; korea@nordsonefd.com
SEAsia: +65 6796 9522; sin-mal@nordsonefd.com